

REICO DENT



REIC-OS-SYSTEM | REIC-PIN-SYSTEM

2-in-1 | Mikro-Schrauben und Pins in einer Toolbox

2-in-1 | Micro screws and Pins in one Toolbox
 2-in-1 | Micro-vis et Micro-Pins dans une Toolbox

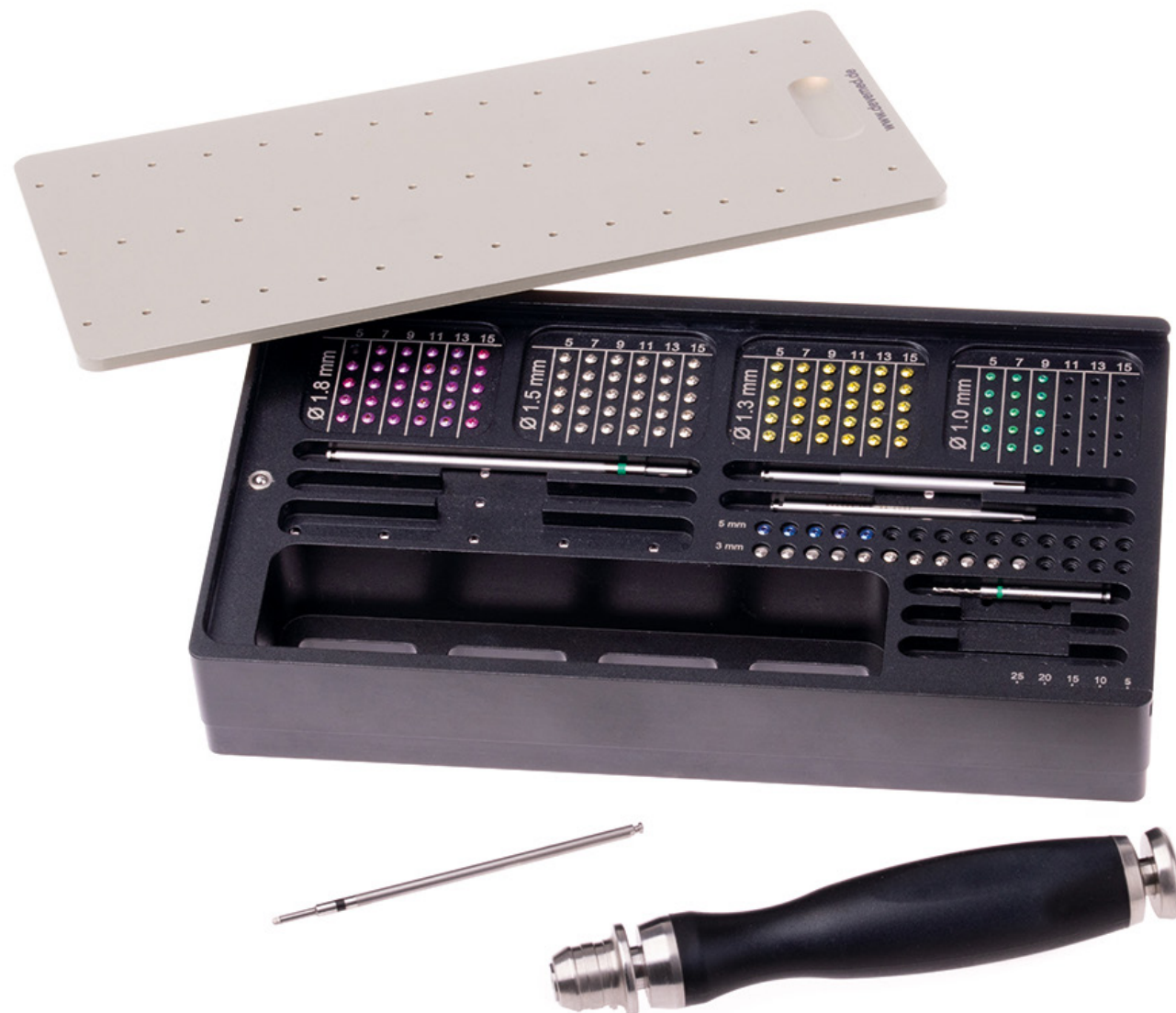

REIC-OS | QUADRO TITAN Mikro-Schrauben*

REIC-OS | QUADRO TITANIUM Micro screws
 REIC-OS | QUADRO TITANE Micro-vis

Farbmarkierung
 Colour coding
 Code de couleurs

Ø 1,0 mm REIC-OS-SYSTEM	
Ø 1,3 mm REIC-OS-SYSTEM	
Ø 1,5 mm REIC-OS-SYSTEM	
Ø 1,8 mm REIC-OS-SYSTEM	



Der Schraubenkopf mit dem leicht konischen Quadro-Profil verhindert ein Durchdrehen der Schraube und sorgt für einen besseren Halt am Schraubendreher. So ist ein sicheres Aufnehmen und Platzieren gewährleistet.



The screw head with the slightly conical Quadro-Profile prevents the screw from spinning and enables better purchase on the screwdriver. This ensures secure insertion and placement.



La tête de vis avec son profil Quadro légèrement conique, empêche un glissement de la vis et permet une meilleure tenue au tournevis. Cela assure un saisissement et placement de la vis en toute sécurité.

		5 mm	7 mm	9 mm	11 mm	13 mm	15 mm
Ø 1,0 mm		02-4010-05	02-4010-07	02-4010-09			
Ø 1,3 mm		02-4013-05	02-4013-07	02-4013-09	02-4013-11	02-4013-13	02-4013-15
Ø 1,5 mm		02-4015-05	02-4015-07	02-4015-09	02-4015-11	02-4015-13	02-4015-15
Ø 1,8 mm		02-4018-05	02-4018-07	02-4018-09	02-4018-11	02-4018-13	02-4018-15

Packung mit 5 Stück
 Package of 5 pieces
 Paquet de 5 pièces



REIC-OS | QUADRO Schraubendreherklingen

REIC-OS | QUADRO Screwdriver blades
 REIC-OS | QUADRO Lames pour le tournevis

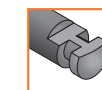

Schraubendreherklingen sind in zwei Längen erhältlich. Das QUADRO-Profil verhindert ein Durchdrehen der Schraube und sorgt für einen besseren Halt. Für die Schraubensysteme 1,3 mm, 1,5 mm und 1,8 mm ist nur eine Klinge notwendig (schwarz).

Screwdriver blades are available in two lengths. The QUADRO-Profile prevents the screw from spinning and enables better purchase. Only one blade (black) is required for the 1.3 mm, 1.5 mm and 1.8 mm screw systems.

Les lames pour le tournevis sont disponibles dans deux longueurs différentes. Le profil QUADRO empêche un glissement de la vis et permet une meilleure tenue. Pour les lames de tournevis 1,3 mm, 1,5 mm et 1,8 mm, une seule lame est nécessaire (noire).

os-system	70 mm	30 mm
Ø 1,0 mm	02-4210-20	02-4210-21
Ø 1,3 mm		
Ø 1,5 mm	02-4213-20	02-4213-21
Ø 1,8 mm		

mit Dentalansatz
 with dental fitting
 avec embout dentaire

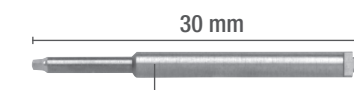

ohne Farbmarkierung
 without colour coding
 Sans code de couleurs

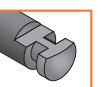

* ACHTUNG: Diese Produkte können wir leider aus regulatorischen Gründen nicht in jedes Land versenden!
 ATTENTION: For regulatory reasons, this products cannot be shipped to every country!
 ATTENTION: Les produits du bistouri peuvent ne pas être expédiés dans tous les pays pour des raisons réglementaires!

REIC-OS | Pilotbohrer

REIC-OS | Pilotdrills
REIC-OS | Forets



Ø 1,0 mm REIC-OS-SYSTEM	Ø Pilotbohrer 0,7 mm Ø Pilotdrill 0,7 mm Ø Foret 0,7 mm		02-4210-00
Ø 1,3 mm REIC-OS-SYSTEM	Ø Pilotbohrer 1,0 mm Ø Pilotdrill 1,0 mm Ø Foret 1,0 mm	graduier 5-7-9-11-13 mm graduated 5-7-9-11-13 mm graduée 5-7-9-11-13 mm	02-4213-00
Ø 1,5 mm REIC-OS-SYSTEM	Ø Pilotbohrer 1,2 mm Ø Pilotdrill 1,2 mm Ø Foret 1,2 mm	graduier 5-7-9-11-13 mm graduated 5-7-9-11-13 mm graduée 5-7-9-11-13 mm	02-4215-00
Ø 1,8 mm REIC-OS-SYSTEM	Ø Pilotbohrer 1,5 mm Ø Pilotdrill 1,5 mm Ø Foret 1,5 mm	graduier 5-7-9-11-13 mm graduated 5-7-9-11-13 mm graduée 5-7-9-11-13 mm	02-4218-00

15 mm Stop, mit Dentalansatz
15 mm Stop, with dental fitting
15 mm Stop, avec embout dentaire

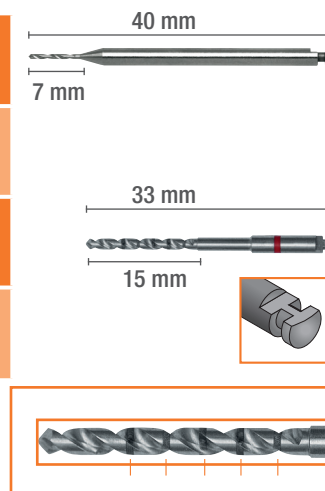

graduier 5-7-9-11-13 mm
graduated 5-7-9-11-13 mm
graduée 5-7-9-11-13 mm

REIC-OS | Handdrehgriff

REIC-OS | Turning handle
REIC-OS | Poignée pour tournevis



- passend für
 - Schraubendreherklingen
 - Pin-Applikator
 - Pin-Dreher
- komfortables Handling
- Druckpunkt hinten ist fest, Silikon Griff drehbar
 - > vereinfachtes Festdrehen und Lösen von Schrauben und Pins

Den Druckpunkt an der Handfläche anlegen und den Silikon Griff mit den Fingern drehen. So gelingt ein einfaches und sicheres Drehen in der Hand.



- Suitable for
 - Screwdriver blades
 - Pin applicator
 - Pin driver
- Convenient handling
- Fixed pressure point at the rear, silicone handle can be rotated
 - > Simplified tightening and loosening of screws and pins

Place the pressure point against the palm of your hand and turn the silicone handle using your fingers. This enables simple and reliable turning by hand.



- adaptable pour
 - Lames pour le tournevis
 - Pin-Applicateur
 - Tournevis pour pins
- manient confortable
- point de pression fix à l'arrière de la poignée silicone et tournante
 - > simple serrage et desserrage des vis et pins

Placer le point de pression dans la main et tourner la poignée silicone. Comme ça, la rotation est faisable sûre et facilement.

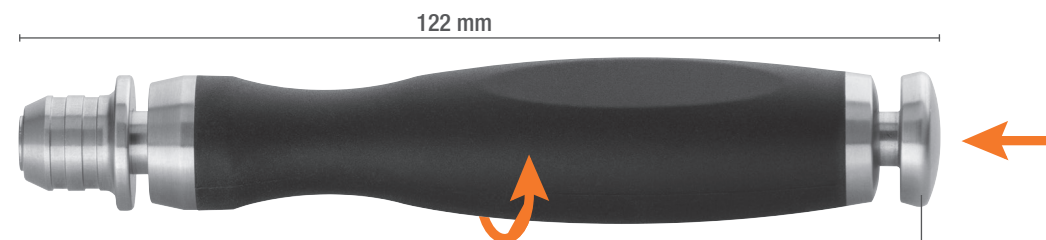

„Druckpunkt“
„Pressure point“
„point de pression“

Ø 1,0 | 1,3 | 1,5 | 1,8 mm
REIC-OS-SYSTEM

02-4311-00

Silikon, mit Dentalansatz, drehbar
Silicon, with dental fitting, turnable
Silicone, avec embout dentaire, tournante

REIC-PIN | TITAN Pins *

REIC-PIN | TITANIUM Pins
REIC-PIN | TITANE Pins



Mit den TITAN Pins werden Titanfolien und Membrane fixiert. Pins mit HEX HEAD-Kopf können auf Grund des Gewindes nach der Heilung problemlos mit dem Pin-Dreher entfernt werden.



The TITANIUM pins are used to secure titanium meshes and membranes. HEX HEAD pins can be easily removed after healing using the pin driver due to the thread.



Les Pins en titane servent à fixer les feuilles de titane et membranes. Pins avec tête HEX HEAD peuvent être facilement retirés à cause de filetage après la guérison à l'aide du tournevis pour pins.

	HEX HEAD	Länge Length Longueur
02-4901-03	02-4901-13	3,0 mm
02-4901-05	02-4901-15	5,0 mm
Packung mit 15 Stk. Package of 15 pcs Paquet de 15 pièces	Packung mit 10 Stk. Package of 10 pcs Paquet de 10 pièces	

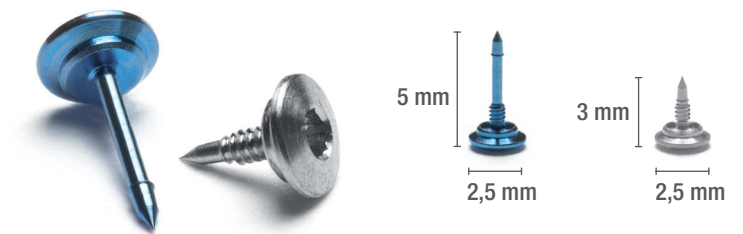

REIC-PIN | Pin-Applikator

REIC-PIN | Pin-Applicator
REIC-PIN | Pin-Applicateur



Der Applikator ermöglicht ein bequemes Aufnehmen der Pins aus der Tool-Box und ein direktes Anbringen am Kiefer. Mit seinem Dentalansatz ist der Applikator passend für den REIC-OS Handdrehgriff.

The applicator facilitates convenient insertion of the pins from the toolbox and direct application in the jaw. With its dental attachment, the applicator is suitable for the REIC-OS manual turning handle.

L'applicateur permet une prise confortable des pins de la Tool-Box et un placement direct à la mâchoire. Avec son embout dentaire, l'applicateur est approprié au poignée REIC-OS.

02-4902-20

Titanium Endstück, gerade
Titanium endpiece, straight
Titanium bloc d'extrémité, droite

mit Dentalansatz, passend für 4311-00
with dental fitting, suitable for 4311-00
avec embout dentaire, adapté aux 4311-00

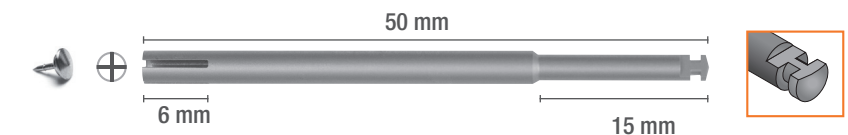

REIC-PIN | HEX-HEAD Pin-Dreher

REIC-PIN | HEX-HEAD Pin-Driver
REIC-PIN | HEX-HEAD Tournevis pour pins



Mit dem Dreher lassen sich die im Kiefer angebrachten HEX HEAD-Pins nach der Heilung schnell und einfach entfernen.

The driver allows the HEX HEAD pins inserted in the jaw to be quickly and easily removed after healing.

Le tournevis pour pins permet de retirer les pins HEX HEAD placés dans la mâchoire, après la guérison, de manière simple et rapide.

02-4902-55

Titanium Endstück, gerade
Titanium endpiece, straight
Titanium bloc d'extrémité, droite

mit Dentalansatz, passend für 4311-00
with dental fitting, suitable for 4311-00
avec embout dentaire, adapté aux 4311-00

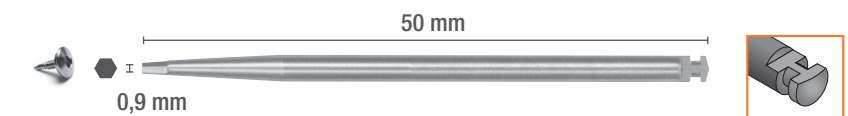

für die Entnahme von Pins (Art Nr. 4901-13 & 4901-15)
for removing pins (art no. 4901-13 & 4901-15)
pour le prélèvement de pins (art no. 4901-13 & 4901-15)

REIC-OS | Toolbox

REIC-OS | Toolbox
REIC-OS | Toolbox



- übersichtliche Aufteilung (schnelle Zuordnung)
- individuell bestückbar
- zur Aufbewahrung von:
 - Handgriff
 - Schrauben, in vier unterschiedlichen Durchmessern und bis zu sechs Längen
 - Pins, in zwei verschiedenen Längen
 - verschiedene Bohrer
 - Schraubendreherklingen (kurz/lang)
 - Pin-Applikator
 - Pin-Dreher
- einfache, direkte Aufnahme von Schrauben und Pins möglich
- Messskala zum Nachmessen von Schrauben, Pins und Bohrer (nicht kalibriert)



- Clear arrangement (quick correlation)
- Individually configurable
- for storage of:
 - Handle
 - Screws, in four different diameters and up to six lengths
 - Pins, in two different lengths
 - Various drills
 - Screwdriver blades (short/long)
 - Pin applicator
 - Pin driver
- Supports simple, direct storage of screws and pins
- Measurement guide for measuring screws, pins and drills (non-calibrated)



- présentation claire (visualisation rapide)
- équipement individuel
- pour le stockage de:
 - poignée
 - vis, disponibles dans quatres diamètres et six longueurs différents
 - Pins, disponibles dans deux longueurs différents
 - différents forets
 - lame pour le tournevis (court/long)
 - pin-applicateur
 - tournevis pour pins
- un saisissement simple et direct de vis et pins
- échelle de mesure pour mesurer les vis, pins et forets (non calibré)

02-4400-00

Aluminium, leer
Aluminium, empty
Aluminium, vide



REIC-PIN | TITAN Pins

REIC-PIN | TITANIUM Pins
REIC-PIN | TITANE Pins



Mit den TITAN Pins werden Titanfolien und Membrane fixiert. Pins mit HEX HEAD-Kopf können auf Grund des Gewindes nach der Heilung problemlos mit dem Pin-Dreher entfernt werden.



The TITANIUM pins are used to secure titanium meshes and membranes. HEX HEAD pins can be easily removed after healing using the pin driver due to the thread.



Les Pins en titane servent à fixer les feuilles de titane et membranes. Pins avec tête HEX HEAD peuvent être facilement retirés à cause de filetage après la guérison à l'aide du tournevis pour pins.

	HEX HEAD	Länge Length Longueur
02-4901-03	02-4901-13	3,0 mm
02-4901-05	02-4901-15	5,0 mm
Packung mit 15 Stk. Package of 15 pcs Paquet de 15 pièces	Packung mit 15 Stk. Package of 15 pcs Paquet de 15 pièces	

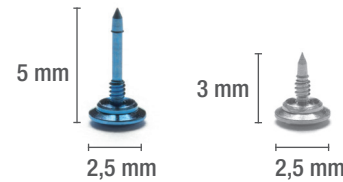

REIC-PIN | TITAN HEX HEAD Pin-Dreher

REIC-PIN | TITANIUM HEX HEAD Pin-Driver
REIC-PIN | TITANE HEX HEAD-Tournevis pour pins

Mit dem Titan Pin-Dreher lassen sich die im Kiefer angebrachten HEX HEAD-Pins nach der Heilung schnell und einfach mit der Hand entfernen.

The titanium pin driver allows the HEX HEAD pins inserted in the jaw to be quickly and easily removed by hand after healing.

Avec le tournevis pour pins, les pins HEX HEAD fixés dans la mâchoire, après la guérison, se laissent rapidement et facilement retirés à la main.

02-4902-50

für die Entnahme von Pins Art No. 4901-13 & 4901-15
for removing pin art no. 4901-13 & 4901-15
pour le prélèvement de pins art no. 4901-13 & 4901-15



REIC-PIN | EDELSTAHL BLACK EDITION Pin Box

REIC-PIN | STAINLESS STEEL BLACK EDITION Pin Box
REIC-PIN | ACIER INOXYDABLE BLACK EDITION Pin Box

Die Edelstahl Pin Box lässt sich einfach mit einer Hand öffnen und bietet Platz für 15 Pins.

The stainless steel pin box can be easily opened with one hand and can accommodate 15 pins.

La boîte en acier inoxydable pour les Pins s'ouvre facilement avec une main et offre d'espace pour 15 pins.

02-4903-00

Ø 47 mm



REIC-PIN | Pin-Applikator; TITAN Endstück

REIC-PIN | Pin-Applicator; TITANIUM endpiece
REIC-PIN | Pin-Applicateur; TITANE Embout



Der Applikator ermöglicht ein bequemes Aufnehmen der Pins aus der Box und direktes Anbringen am Kiefer. Die zwei Ausführungen, gerade und gebogen, werden durch das Gewinde auf den Handgriff aufgedreht und können so, je nach Bedarf, einfach ausgetauscht werden.



The applicator facilitates convenient insertion of the pins from the box and direct application in the jaw. The two designs, straight and curved, are screwed onto the handle via the thread allowing them to be easily switched as required.



L'applicateur permet une prise confortable des pins de la Pin Box et le placement direct à la mâchoire. Les deux modèles droit et courbé, se laissent facilement montés sur la poignée et peuvent être échangés selon besoin.

gerade straight droit	gebogen curved courbé
02-4902-10	02-4902-15

mit Schutzkappe, passend für 4902-00 F
with protecting cap, suitable for 4902-00 F
avec bout renforcé, adapté aux 4902-00 F

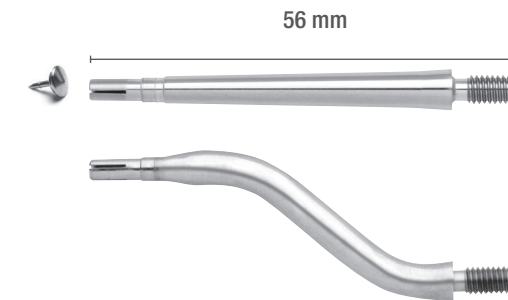

REIC-PIN | Handgriff für Pin-Applikator

REIC-PIN | Handle for Pin-Applicator
REIC-PIN | Manche pour Pin-Applicateur

Der *ROUND SOLID* Handgriff für die Titan Endstücke bietet besonders guten Halt bei Zug- und Druckbewegungen und eine direkte Kraftübertragung auf den Pin. Er liegt komfortabel in der Hand und ist einfach zu reinigen.

The *ROUND SOLID* handle for the titanium endpieces offers particularly good purchase in the case of tension and pressure movements, as well as direct transfer of force to the pin. It is comfortable to hold and easy to clean.

La manche *ROUND SOLID* pour les Pin-Applicateurs en TITANE offre un bon maintien en pression et traction et permet une transmission de force directement sur le pin. Elle se tient agréablement en main et est facile à nettoyer.

02-4902-00 C

133 mm



REICO DENT

devemed GmbH

take-off GewerbePark 30
78579 Neuhausen ob Eck | Tuttlingen

 GERMANY

Tel: +49 (0) 74 67 - 94 91 99-0
Fax: +49 (0) 74 67 - 94 91 99-19

info@devemed.de
www.devemed.de

